

Parní vývěvy, Výměníky tepla Kondenzátory ucpávkové páry

Návrhy, studie, tepelný & pevnostní výpočet, basic design, detail design, dodávky.
Výběr zakázek.

2025

- [1] Projektové dokumentace:
Výměníkové stanice, Výměny plynových kotlů.
Rekonstrukce regulační stanice plynu.
(Teplárna Brno, Česká republika)
- [2] Návrh Výměníku pro ohřev filtrátu
(Lenzing Biocel Paskov a.s., Česká republika)
- [3] Technická pomoc Váreňský výměník
(Lenzing Biocel Paskov a.s., Česká republika)
- [4] Parní ohřívač E365 pro DEZA
(Technomont Frýdek-Místek s.r.o., Česká republika)
- [5] Technická dokumentace BUBEN T12
(K-PROTOS, s.r.o., Česká republika)
- [6] Servis KUP 8 m² a KUP 12 m²
(PBS ENERGO PRO DEZA, Česká republika)

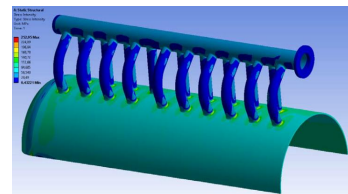
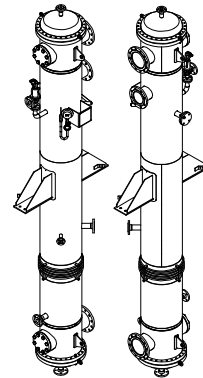

2024

- [7] Studie posílení výkonu výměníkové stanice na PŠ
(Teplárna Brno, Česká republika)
- [8] Návrh odplynováku
(DOBAS Tlakové nádoby)
- [9] Ohřívač OSV-16/40 m²
(Technomont Frýdek-Místek s.r.o., Česká republika)
- [10] Výměník Kaly/voda 18x0,3 m²
(CNI ENERGY s.r.o., Slovenská republika)
- [11] Sběrač D=508mm
(Technomont Frýdek-Místek s.r.o., Česká republika)
- [12] Sestava Chladičů 2x22 m²
(Technomont Frýdek-Místek s.r.o., Česká republika)
- [13] Projektové dokumentace:
Výměníkové stanice, Potrubní přípojky.
(Teplárna Brno, Česká republika)

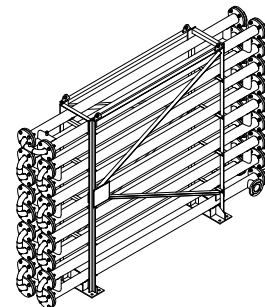
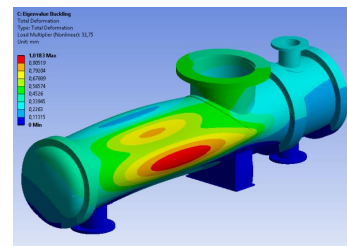

Referenční list 2/6 [2025]

2023

- [14] NEPŘÍMÉ CHLADIČE CHL-2x380 m²
(Technomont Frýdek-Místek s.r.o., Česká republika)
- [15] GLAND STEAM CONDENSER 2x KUP 6 m²
(PBS BRNO – DUSLO ŠALA)
- [16] GLAND STEAM CONDENSER KUP 8 m²
(PBS BRNO – DUSLO ŠALA)
- [17] RPD Kondenzátní propoj provoz Špitálka
(Teplárna Brno, Česká republika)
- [18] Studie přečerpávací stanice
(Teplárna Brno, Česká republika)
- [19] Studie, analýza potrubí provoz Červený mlýn
(Teplárna Brno, Česká republika)
- [20] Projektové dokumentace
(Teplárna Brno, Česká republika)

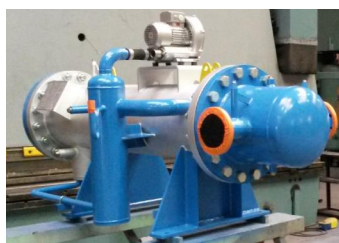
**2022**

- [21] TECHNICKÝ NÁVRH VÝMĚNY KOMPENZÁTORU
PRO TRUBKOVÝ VÝMĚNÍK „ŠO“, HST-1200m²
(Teplárna Brno, Česká republika)
- [22] GLAND STEAM CONDENSER KUP 6 m²
(EKOL BRNO – CHONGQING HUAFENG 2, ČÍNA)
- [23] NÁDRŽ KONDENZÁTU
(Biocel Paskov, a.s.)
- [24] CHLADIČ PLYNU W011/B-170m²
(Biocel Paskov, a.s.)
- [25] NÁHRADNÍ SVAZEK OCH-5 m²
(Slovenská republika)
- [26] OHŘÍVÁK DEMIVODY ODV-75 m²
NÁVRH-DODÁVKA
(Česká republika / AmpluServis, a.s.-TP Přerov)



Referenční list 3/6 [2025]

2021

- [1] NÁVRH EJEKTORU
(Irák)
- [2] NÁHRADNÍ SVAZEK VNT 50 m²
(Slovenská republika)
- [3] NÁHRADNÍ SVAZEK OLCHL 12,5 m²
(Slovenská republika)
- [4] GLAND STEAM CONDENSER KUP 6 m²
(Polská republika)
- [5] GLAND STEAM CONDENSER KUP 6 m²
(Polská republika)
- [6] HEAT EXCHANGER OSV-285 m²
(Polská republika)
- [7] HIGH PRESSURE HEATER HPH-790 m²
(EES Holding a.s. Slovenská republika)

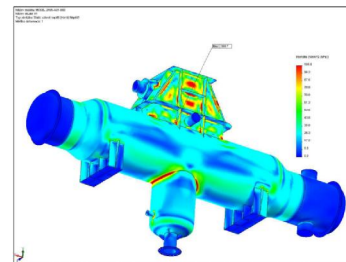
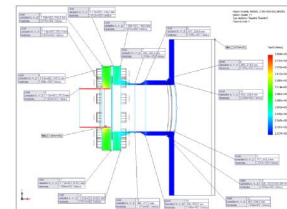

Fig. 27. Linear elastic analysis / SHELL – Stress intensity / TOP.

**2020**

- [1] NÁVRH PAROPROUDÝCH EJEKTORŮ
(Irák)
- [2] VÝMĚNÍK TEPLA HE-50 m² & HE-7.5 m²
(Česká republika / Biocel Paskov)
- [3] TOPNÝ VÝMĚNÍK ŠO3-550 m² NÁVRH-DODÁVKA
(Česká republika / TP Třebovice)



- [4] STUDIE KONDENZAČNÍ VÝMĚNÍK & TEPELNÉ ČERPADLO
(Teplárna Brno, Česká republika)
- [5] VÝMĚNÍK TEPLA VPT-H-2-25/2125 m²
(Slovenská republika)

Referenční list 4/6 [2025]

2019

- [1] VÝMĚNÍKOVÁ STANICE TEMELÍN
 OHŘÍVÁK VODY ZO1-835 m²
 OHŘÍVÁK VODY ŠO1-705 m²
 OHŘÍVÁK VODY ŠO2-800 m²
 (Česká republika)
- [2] RECOVERY EFFLUENT COOLER C-160 m²
 (Česká republika)
- [3] GLAND STEAM CONDENSER KUP 18 m²
 GLAND STEAM CONDENSER KUP 24 m²
 (Thajské království)
- [4] GLAND STEAM CONDENSER KUP 8 m²
 (Čínská lidová republika)
- [5] HEAT EXCHANGER W001-130 m²
 (Česká republika)
- [6] GLAND STEAM CONDENSER KUP 12 m²
 LOW PRESSURE HEATER LPH-120 m²
 (Bělorusko)
- [7] GLAND STEAM CONDENSER KUP 12 m²
 LOW PRESSURE HEATER LPH-92 m²
 (Ruská federace)
- [8] DISTRICT HEATER OTV1-380 m²
 (Česká republika)
- [9] DISTRICT HEATER OTV1-230 m²
 (Slovenská republika)

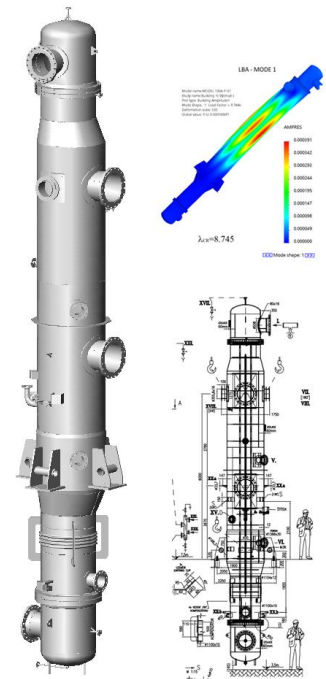
2018

- [1] DISTRICT HEATER HNT-53 m²
 (Česká republika)
- [2] LOW PRESSURE HEATER LPH-131 m²
 LOW PRESSURE HEATER LPH-34 m²
 (Portugalská republika)
- [3] STUDIE PROVEDITELNOSTI TČ
 (Teplárna Brno, Česká republika)
- [4] GLAND STEAM CONDENSER KUP 10 m²
 (SAE)
- [5] LOW PRESSURE HEATER LPH 26 m²
 (SAE)

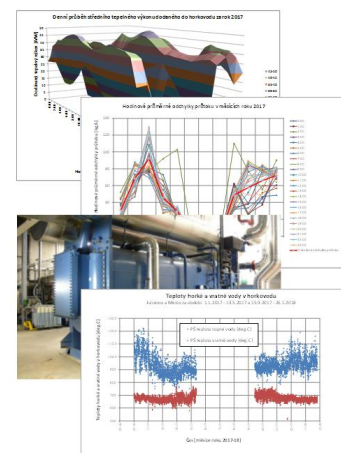

Referenční list 5/6 [2025]

2018

- | | |
|--|------------------------|
| [6] DISTRICT HEATER | DH-1252m ² |
| DISTRICT HEATER | DH-1039m ² |
| LOW PRESSURE HEATER | LPH-52 m ² |
| (Litva) | |
| [7] WATER SEPARATOR PRE OXYGEN | |
| (Česká republika) | |
| [8] STEAM-AIR EJECTORS | |
| (Slovenská republika) | |
| [9] GLAND STEAM CONDENSER | KUP 8&12m ² |
| (Česká republika) | |
| [10] LOW PRESSURE HEATER LPH 92 m ² | |
| (Česká republika) | |
| [11] GLAND STEAM CONDENSER KUP 18 m ² | |
| (Ukrajina) | |



2017

- | | |
|---|-----------------------|
| [1] NÍZKOTLAKÁ REGENERACE | LPH-1,2,3,4 |
| (SES Tlmače- Slovenská republika / Kuba) | |
| [2] VYSOKOTLAKÁ REGENERACE | HPH-6,7,8 |
| (SES Tlmače- Slovenská republika / Kuba) | |
| [3] NÁHRADNÍ SVAZEK | HNT 20 m ² |
| (Slovenská republika) | |
| [4] DISTRICT HEATER | DH-95m ² |
| (Polská republika) | |
| [5] HP-ACID-FILTER & ACID CONDENSATE TANK | |
| (Česká republika) | |
| [6] HEAT EXCHANGER W130-60 m ² | |
| STEAM CONDENSATE TANK 1800L | |
| (Česká republika) | |
| [7] DISTRICT HEATER | DH-145m ² |
| DISTRICT HEATER | DH-375m ² |
| DISTRICT HEATER | DH-440m ² |
| GLAND STEAM CONDENSER | KUP 6 m ² |
| (Polská republika) | |
| [8] CONDENSER STRIPPER | 335 m ² |
| (Česká republika) | |
| [9] GAS COOLER | 48 m ² |
| (Česká republika) | |



Referenční list 6/6 [2025]

2016

- [1] SURFACE CONDENSER 210 m²
(Ruská federace)
- [2] SURFACE CONDENSER 1110 m²
(Slovenská republika)

- [3] STEAM - JET AIR EJECTOR PVV 8+8 m²
(Ruská federace)
- [4] GLAND STEAM CONDENSER KUP 12 m²
(Čínská lidová republika / ASME)
- [5] GLAND STEAM CONDENSER KUP 8 m²
(Slovenská republika)

**2015**

- [1] SURFACE CONDENSER 360 m²
(PBS ENERGO)
- [2] SURFACE CONDENSER 695 m²
(PBS ENERGO / Slovenská republika)
- [3] LOW PRESSURE HEATER 26 m²
(PBS ENERGO / Slovenská republika)
- [4] VYSOKOTLAKÝ OHŘÍVÁK VTO2-765 m²
(CHVALETICE-KP RIA / Česká republika)

